



NERA MAXI

Hydromasážní vana

**NÁVOD NA POUŽITÍ
A ZÁRUČNÍ LIST**



Popis výrobku:

NERA MAXI

Rozměr:1850X1500X720

| | | |
|--|--|---|
| <p style="text-align: center;">NERA MAXI Základ</p> <p>Chromovaná konzole na sprchový gel Chromované držadlo Chromovaný držák na ručník Chromovaný vypouštěcí ventil Chromovaný otvor na přetok Kovová nosná konstrukce Ergonomické těleso vany Přední kryt vany Gumová odklopná poduška Regulovatelná ruční sprcha Vestavěné plnění vany Chromovaná baterie Hydromasážní systém s 9 tryskami Maxi 6 Midi Masáž zad V-concept s 6 tryskami Mikro</p> | <p style="text-align: center;">NERA MAXI Duo</p> <p>Nad vybavením Základu: Wellis Duo computer</p> | <p style="text-align: center;">NERA MAXI Trio</p> <p>Nad vybavením Základu: Perličkový koupel s 2x10 tryskami Wellis Trio computer</p> |
| <p style="text-align: center;">NERA MAXI T-form</p> <p>Nad vybavením Základu: Perličková koupel s 2x10 tryskami Wellis T-form computer Systém barevné terapie pod vodou Vysoušecí systém Rádio: Možnost připojení CD Generátor ozónu:</p> | <p style="text-align: center;">NERA MAXI Max</p> <p>Nad vybavením Základu: Perličková koupel s 2x10 tryskami Wellis Max computer Systém barevné terapie pod vodou Vysoušecí systém Rádio: Možnost připojení CD Generátor ozónu: Stabilizátor teploty vody</p> | <p style="text-align: center;">NERA MAXI Multimedia</p> <p>Nad vybavením Základu: Perličková koupel s 2x10 tryskami Wellis Multimedia computer Systém barevné terapie pod vodou Vysoušecí systém Rádio: Možnost připojení CD Možnost připojení DVD Generátor ozónu: TV 7"</p> |

Údaje v návodu na použití mají jen informační charakter. Za případné tiskové chyby nenese
Diamant spa s.r.o. zodpovědnost.



Všeobecné informace

1. Proudění vody nezabezpečuje elektrické čerpadlo, ale ovládací prvky, sloužící k nastavení síly proudění, které nejsou elektrické přístroje.
2. V zájmu bezpečného provozu zařízení je nutné prostudovat před instalací tento návod na použití.
3. Hlavní součástí zařízení je čerpadlo, které má tzv. systém pro úplné vyprázdnění. Takto se dá vyhnout tomu, aby se při každém spuštění dostal do vany zbytek vody z minula.
4. Izolační napětí mezi čerpadlem a jeho pohonným motorem je víc než 3500 V. Proti přetížení motor chrání tepelná pojistka.
5. Používejte jen čistou vodou s max. teplotou 50°C
6. Jsou použity materiály prvotřídní kvality, které byly přísně kontrolovány z hydraulického a elektrického hlediska.
7. Napětí sítě a zařízení má být shodné (230 V). Připojení zástrčkou je ZAKÁZANÉ!
8. Čerpadlo má být instalováno trvale a pevně do sítě, všechny síťové kabely mají být připojeny k síti hlavním spínačem, který se dá přerušit tak, že vzdálenost rozpojených kontaktů je 3 mm. Polohu ZAPNUTO/VYPNUTO je nutné označit. Za hlavním spínačem je potřeba zapojit ochranný spínač s citlivostí 30 mA proti životu nebezpečnému úrazu el. proudem. Motor čerpadla je nutné uzemnit.
9. Kontrolujte větrání motoru. Samotný motor nebo skříň ventilátoru nezakrývejte. Chraňte čerpadlo proti nebezpečným tekutinám, a vlivu okolí.
10. Před opravami, nastavením, čištěním vypněte hlavní spínač.
11. Při nastavení je třeba dbát na vodorovné umístění motoru.
12. Je třeba zabezpečit filtrování vody. Baterie s keramickou vložkou jsou velmi citlivé na drobné nečistoty, které se nacházejí i v pitné vodě, např. zrnko písku, kovová tříška atd.

Pokyny k instalaci

1. Vanu je nutné instalovat s dodaným předním panelem. Zabetonování nebo zapuštění je zakázané! Při instalaci je nutné namontovat odvodňovací profil, který zabraňuje přetečení vody za vanu nebo pod ní.
2. Je nutné zajistit přístup k čerpadlu a na potřebných místech umožnit odmontování krytu z důvodu případného servisu.
3. Kabel mezi spínači a kovovým krytem nesmí mít žádný kovový povlak.
4. Vodiče je nutné zabezpečit proti přetečení a dotyku s vodou. Vodič je nutné utěsnit při zavedení do motoru. Výstup do elektřiny je nutné připojit k motoru.
5. V okolí přístroje je povinné vybudovat ekvipotenciální svorkovnici (EPH).
6. Přípojku telefonu je možné umístit kdekoli.

Pokyny k elektromontáži

1. Elektrickou instalaci přístroje může provádět jen odborně kvalifikovaný elektroinstalatér, který je oprávněn vykonávat revizi elektrické bezpečnostní techniky. Před zahájením instalace odpojte síť od elektrického zdroje! Zařízení má být správně uzemněno.
2. Elektrická zařízení vany je třeba bezprostředně zapojit do elektrické sítě bez použití prodlužovacích kabelů a dalších zástrček.
3. Během zásobování vany elektrickou energií nepřipojujte další spotřebiče do elektrického obvodu.
4. Elektrickou rozvodní desku je nutné umístit na snadno přístupné místo.
5. Při uvádění zařízení do provozu se přesvědčte, že je pevně připevněno k podlaze. V případě škody vzniklé v důsledku nesprávné montáže, ztrácí žádost o úhradu škody oprávněnost. Je-li zařízení delší dobu mimo provoz, vytáhněte síťovou zástrčku ze zásuvky.

Upozornění!

U van s perličkovou koupelí odtáhněte uzávěr až po odzkoušení perličkové koupele, aby se během převozu, zkoušení a pohybování nedostala voda do motoru.

Uzávěr na motoru je připevněn lepidlem, aby se gumové těsnění umístěné uvnitř neztratilo.

Při montáži je nutné odmontovat lepicí pásku (dávejte pozor na gumové těsnění) a ručně připevnit umělohmotný uzávěr nazpět.



Používání vany se základním vybavením

(Manuální provoz hydromasážního zařízení)

Pneumatické přepínací tlačítko

1. Zapnutí: tlačítko namontované na vanu stiskněte směrem dovnitř a dolů. Zapne se vodní pumpa.
2. Vypnutí: tlačítko namontované na vanu znovu stiskněte dovnitř a dolů. Vodní pumpa se zastaví.

„Obohacovací“ ventil na zvyšování tlaku

1. Uzavřený stav: ventil je závitový, je v zašroubovaném stavu.
2. Otevření: uzavřený ventil otáčením doleva se dostane do otevřené polohy.
3. **PROVOZOVAT ČERPADLO BEZ VODY JE ZAKÁZANÉ!!!**

Naplníme vanu vodou požadované teploty. Hladina vody má být tak vysoká, aby byla nad tryskami, ale nedosahovala přepadový otvor. Pomocí pneumatického přepínače zapneme čerpadlo, voda začne proudit přes trysku. Pomocí vzduchového ventilu v požadovaném množství přidáváme k vodě vzduch, tímto způsobem dosáhneme ideálního poměru vody a vzduchu.

Doba masáže zpočátku má být krátká, postupně je možné ji zvýšit.

System Wellis Duo



Vypnutí/Zapnutí:

Stiskněte tlačítko „“! Systém je připravený k použití.
Opětovným stiskem můžete vypnout ovladač.

Použití hydromasážního systému:

Stisknutím tlačítka „“: se hydromasážní systém zapne a z hydromasážních trysek rovnoměrně proudí směs vody a vzduchu nastavená pomocí úpravného ventilu, který je na kraji vany.

Jedním stisknutím tlačítka  můžete spustit pulzující hydromasáž prvního typu. Opětovným stisknutím můžete spustit pulzující hydromasáž druhého typu.

Pokud vanu nepoužíváte delší dobu, odpojte ji z elektrické sítě!

System Wellis Trio



Vypnutí/Zapnutí:

Stiskněte tlačítko „” ! System je připravený k použití.
Opětovným stisknutím můžete vypnout ovládač.

Použití hydromasážního systému:

Stisknutím tlačítka „” : se hydromasážní systém zapne a z hydromasážních trysek rovnoměrně proudí směs vody a vzduchu nastavená pomocí úpravného ventilu, který je na kraji vany.

Jedním stisknutím tlačítka  můžete spustit pulzující hydromasáž prvního typu. Opětovným stisknutím můžete používat pulzující hydromasáž druhého typu.

Použití perlivé koupele:

Stisknutím tlačítka „” se zapne perlivá koupel a z perlivých trysek na dně vany bude rovnoměrně proudit vzduch.

Stisknutím tlačítka  můžete spustit cyklicky pulzující variaci perlivé koupele.

Pokud vanu nepoužíváte delší dobu, odpojte ji z elektrické sítě!

System Wellis Plus

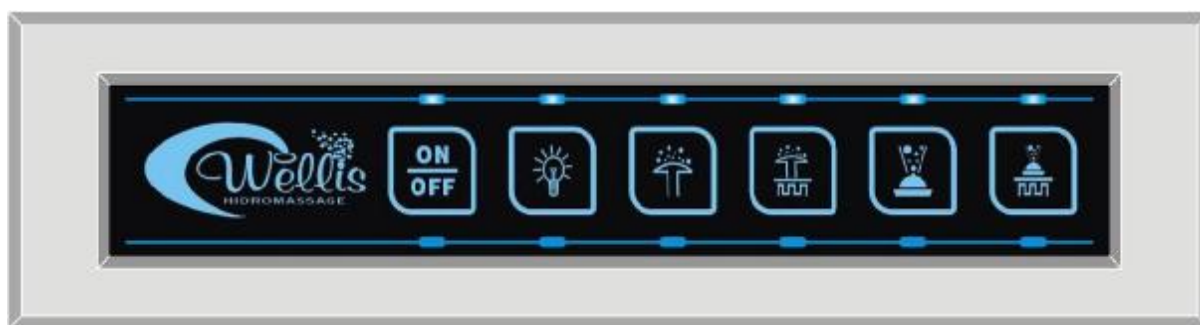

Vypnutí/Zapnutí:

Stiskněte tlačítko „“! System je připravený k použití. Opětovným stisknutím můžete vypnout ovladač.

Použití hydromasážního systému:

Stisknutím tlačítka „“ : se hydromasážní systém zapne a z hydromasážních trysek rovnoměrně proudí směs vody a vzduchu nastavená pomocí úpravného ventilu, který je na kraji vany.

Jedním stisknutím tlačítka  můžete spustit pulzující hydromasáž prvního typu. Opětovným stisknutím můžete spustit pulzující hydromasáž druhého typu.

Použití perlivé koupele:

Stisknutím tlačítka „“ : se zapne perlivá koupel a z perlivých trysek na dně vany bude rovnoměrně proudit vzduch.

Stisknutím tlačítka  můžete spustit cyklicky pulzující variaci perlivé koupele.

Osvětlení barevné terapie:

Stiskněte tlačítko  ! Osvětlovací těleso pomalu střídá 4 hlavní barvy. Opětovným stisknutím můžete vybrat nejvhodnější barevný odstín.

System pro vysušování:

Vypněte ovladač tlačítkem  a vypusťte vodu z vany. Jakmile hladina vody dosáhne minimální bod snímače hladiny vody, spustí se systém pro vysušování (*motor perlivé koupele nafouká vzduch do potrubí, tím se vysuší a omezí se vznik stagnující vody*). Vysušování se automaticky zastaví po 15 minutách.

Pokud vanu nepoužíváte delší dobu, odpojte ji z elektrické sítě!

System Wellis T-Form



Vypnutí/Zapnutí:

Stiskněte tlačítko „” ! System je připravený k použití. Displej zobrazí v horním pravém rohu teplotu vody.
Opětovným stisknutím můžete vypnout ovladač.

Použití hydromasážního systému:

Pootočte navigační kolečko na obrázek „” a stiskněte tlačítko výběru ve středu navigačního kolečka pro zapnutí a vypnutí hydromasážního systému.

Perličková koupel:

Pootočte navigační kolečko na obrázek „” a stiskněte tlačítko výběru ve středu navigačního kolečka pro zapnutí a vypnutí perlivé koupele.

Udržování teploty vody:

Je-li hydromasážní systém zapnutý, pootočte navigační kolečko na obrázek



„“ a stiskněte tlačítko výběru ve středu navigačního kolečka pro zapnutí zařízení pro udržování teploty vody! (*Voda, během cirkulace v potrubí, prochází přes topnou jednotku 1,5 kW, tím nedochází k ochlazení vody.*)

Snímač hladiny vody:

Vana má snímač hladiny vody. Pokud voda nedosahuje minimální úrovně, motor hydromasáže a perlivé koupele se nezapne.

Osvětlení barevné terapie pod vodou:



Pootočte navigační kolečko na obrázek „“ a stiskněte tlačítko výběru ve středu navigačního kolečka! Osvětlovací těleso začne pomalu střídat barvy. Opětvým stisknutím můžete zastavit měnící se barvy na vámi požadované barvy. Třetím stisknutím se osvětlení vypne.

Ozónový sterilizátor:

Je-li hydromasážní systém zapnutý, pootočte navigační kolečko na obrázek

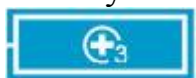

„“ a stiskněte tlačítko výběru ve středu navigačního kolečka pro zapnutí ozónového sterilizátoru! (*Voda, během cirkulace v potrubí, prochází přes ozónový generátor, tím dezinfikuje systém.*)

Opětvým stisknutím se ozónový generátor vypne.



Rádio/CD:

Vypnutí/Zapnutí:



Pootočte navigační kolečko na obrázek „“ a stiskněte tlačítko výběru ve středu navigačního kolečka! Na displeji se zobrazí frekvence rozhlasových stanic v MHz. Opětvým stisknutím se na displeji zobrazí nápis CD a rádio přepne do režimu CD. K tomu musíte připojit do řídicí skříňky CD přehrávač. Stisknutím tlačítka potření se vypne rádio.

Vyhledávání rozhlasových stanic:

Stisknutím tlačítka „“ vyberte funkci ladění, a tlačítko  opakovaně tiskněte, dokud na displeji nezačne blikat nápis  . Pak pomalým otáčením navigačního kolečka vyhledejte požadovanou frekvenci. Pro automatické vyhledávání pohně kolečkem o něco rychleji. Pro jemné ladění opakovaně tiskněte tlačítko



, dokud na displeji nezačne blikat nápis  , a s navigačním kolečkem zjemněte ladění.

Uložení rozhlasových stanic na programovatelná místa:

V rádiu se nachází 6 rozhlasových kanálů. Pokud jste našli hledanou stanici, vyberte, na které programovatelné místo ji chcete uložit stisknutím tlačítka  . Číslo programovatelného místa je zobrazené na displeji. Potom pro uložení nechejte tlačítko stisknuté 2 sekundy, nebo dokud se na displeji u čísla programovatelného místa nezobrazí nápis MEM.

Výběr mezi programovatelnými místy:

Stisknutím tlačítka  můžete procházet mezi jednotlivými programy.

Vysoušecí zařízení:

Vysoušecí zařízení může být rozdílné podle varianty vany (A. B. varianta)

Vypusťte vodu z vany.

A.) Vypněte computer. Vysoušení se automaticky zapne a objeví se „” symbol na displeji. Pracuje 15 minut. *(motor perličkové koupele vhání vzduch do trubek, čímž je vysouší a zabraňuje ukládání vodního kamene)*

B.) Z vany vypusťte vodu. Pootočte navigační kolečko na obrázek  a stiskněte tlačítko výběru ve středu navigačního kolečka! Spustí se systém pro vysušování a bude v provozu 15 minut. *(motor perlivé koupele nafouká vzduch do potrubí, tím se vysuší a omezí se vznik stagnující vody)* Pokud si myslíte, že v potrubí ještě zůstala voda, znovu spustíte systém pro vysušování.



tlačítko nemá žádnou funkci, slouží jako záloha.

Pokud vanu nepoužíváte delší dobu, odpojte ji z elektrické sítě!

System Wellis Max a Multimedia



Zapnutí/Vypnutí:

Stiskněte „” tlačítko! Zařízení je připravené k použití. Opětovným stisknutím tlačítka se zařízení vypne.

Použití hydromasáže:

tlačítko „”:

- 1. stisknutí: hydromasážní zařízení se zapne a z trysek se spustí voda a vzduch podle předem nastaveného poměru..
- 2. stisknutí: spustíte první stupeň hydromasáže,
- 3. stisknutí: spustíte druhý stupeň pulzní hydromasáže,
- 4. stisknutí: vypnete hydromasážní zařízení.

Perličková koupel:

Stisknutím „” tlačítka zapnete a vypnete perličkovou koupel.

Udržování teploty:

Je-li hydromasážní zařízení zapnuté, stiskněte „” a držte, dokud teplota nedosáhne zvolené teploty! (voda, cirkulující v trubkách prochází přes 1,5kW ohřevné těleso, které zabraňuje vychladnutí vody)

Senzor hladiny vody:

Vana je zabezpečena senzorem hladiny vody. Pokud voda nedosahuje minimální hladiny, hydromasáž a perličková koupel se nespustí.



Podvodní osvětlení barevné terapie

Stiskněte „” tlačítko! Barevné osvětlení se začne pomalu měnit. Opětovným stisknutím můžete zastavit měnící se barvy na vámi požadované barvy. Třetím stisknutím se osvětlení vypne.



Ozónový sterilizátor:

Je-li hydromasážní systém zapnutý, stiskněte „“ tlačítko pro spuštění ozónové sterilizace! *(Voda, během cirkulace v potrubí, prochází přes ozónový generátor, tím dezinfikuje systém.)* Opětovným stisknutím se ozónový generátor vypne.

Vysoušecí zařízení:

Vypněte ovládání tlačítkem  a vypusťte vodu z vany. Jakmile senzor vodní hladiny nasnímá minimální hodnotu vodní hladiny, spustí vysoušecí zařízení *(motor perličkové koupele napustí trubice vzduchem, následně vysuší zařízení a zabrání ukládání vodního kamene)* Následně se tlačítko  rozsvítí. Jeho stiskem vypnete vysoušecí zařízení. Pokud tlačítko nestisknete, zařízení se vypne automaticky po 15 minutách.

Rádio/CD:

Stiskněte „“ tlačítko! Na displeji se zobrazí frekvenční rozsah v MHz. Pomocí „“ a „“ tlačítka je možné nastavovat frekvenci. Krátkým stiskem tlačítek je možné frekvenci měnit po 0,5MHz krocích. Přidržením tlačítka rádio začne automaticky vyhledávat stanice. Po vypnutí a následném zapnutí rádia se objeví poslední vyhledaná stanice.







Pomocí „“ je možné rádio vypnout a přepnout

- U maximální výbavy: CD mód. *(Je nutné mít připojený CD přehrávač.)*
- U výbavy Multimedia: TV mód. LCD TV je možné ovládat přiloženým ovladačem.

Třetím stiskem  tlačítka se rádio vypne.

Použití TV (Multimédia vybavení)



-  ----- Zapnutí / Vypnutí
-  ----- TV/AV funkce
-  ----- Menu
-  ----- Snížení hlasitosti
-  ----- Zvýšení hlasitosti
-  ----- Nižší TV kanál / navigace
-  ----- Vyšší TV kanál / navigace





Zapnutí / Vypnutí

Stiskněte  tlačítko pro zapnutí TV. Následným stisknutím se TV vypne.

TV / AV mód:

Televize se po zapnutí automaticky nastaví do režimu TV. Pomocí  tlačítka je možné měnit režim na AV. Následně můžete použít připojené zařízení (DVD, Video).

Dálkové ovládání pro TV:

-  ----- Snížení hlasitosti
-  ----- Zvýšení hlasitosti
-  ----- Nižší TV kanál
-  ----- Vyšší TV kanál





A TV menu:

V TV módu stiskněte  tlačítko. Na obrazovce se zobrazí menu:

| | |
|------------|----|
| BRIGHTNESS | 16 |
| CONTRAST | 25 |
| COLOR | 26 |
| SHARPNESS | 25 |
| TINT | 25 |



| | |
|------------|-----------|
| BRIGHTNESS | Svítivost |
| CONTRAST | Kontrast |
| COLOR | Barva |
| SHARPNESS | Ostrost |
| TINT | Odbarvení |

Pomocí  a  tlačítka máte možnost pohybovat se v menu. Jednotlivé hodnoty je možné nastavovat pomocí tlačítka  a .

Pokud znovu stisknete tlačítko , objeví se pokračování menu, kde máte možnost nastavit další hodnoty:

| | |
|-----------|---------|
| LANGUAGE | ENGLISH |
| COLOR-SYS | PAL |
| SOUND-SYS | B/G |
| SCREEN | 16 9 |
| MIRROR | 1 |
| BLUE BACK | ON |

| | |
|-----------|-----------------|
| LANGUAGE | Jazyk |
| COLOR-SYS | Barevný systém |
| SOUND-SYS | Zvukový systém |
| SCREEN | Poměr obrazovky |
| MIRROR | Zrcadlení |
| BLUE BACK | Modré pozadí |

Stiskněte  tlačítko potřetí a objeví se třetí okno menu. Zde máte možnost nastavit následující hodnoty:

| | |
|-------------|------------|
| CHANNEL | 25 |
| SKIP | ON |
| BAND | V-L |
| FINE TUNE | 0 |
| SEARCH | B à |
| AUTO SEARCH | à à |

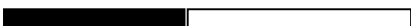

| | |
|-------------|--------------------|
| CHANNEL | Kanál |
| MENORY | Paměť |
| BAND | Vlnová délka |
| FINE TUNE | Jemné ladění |
| SEARCH | Ruční ladění |
| AUTO SEARCH | Automatické ladění |

Zvolte AUTO SEARCH nabídku. Zařízení si automaticky vyhledá stanice a uloží je do paměti. (Poznámka: vyhledávání začíná od 0)

Stisknutím tlačítka  počtvrté vystoupíte z menu.

Dříve než zavoláte servis:

V případě poruchy nebo chyby věnujte pozornost následující tabulce:

| Stav | Možné příčiny, řešení |
|---|---|
| Není obraz a zvuk | Zařízení je vypnuté |
| Není obraz | Zopakujte automatické vyhledávání nebo vyzkoušejte ruční ladění |
| Není zvuk | Signál je příliš slabý a zapne se tlumení zvuku |
| Obrazovka je tmavá | Síla barev a kontrast nejsou v pořádku nebo okolní teplota je příliš nízká |
| Obraz není stabilní | Signál je příliš slabý |
| Dvojitý obraz | V případě vysokých budov nastává odraz signálu, který způsobuje rušení |
| Rušení | Něco ruší signál. (Motor auta, vlak, vysoké napětí, neonová lampa) |
| Obraz je bez barvy | Není nastavená plnost barev. Signál je příliš slabý a zapnula se funkce odbarvení. |
| Obraz je vzhůru nohama nebo otočený na stranu | Změňte nastavení MIRROR (Zrcadlení) v menu. |

V případě, že vanu delší dobu nepoužíváte, vypněte ji z elektrické zásuvky!

O Případné problémy, řešení

1. Čerpadlo se nerozběhne:

- není dostatečné napětí v síti
- napětí sítě a motoru se musí shodovat
- zapnul se tepelný spínač
- po několika minutách zopakovat zapnutí. Jestliže se nepodařilo, zavolejte odborníka!
- spadla vakuová trubice z pneumatického přepínače
- zkontrolovat a nasadit nazpět tenkou trubicí na motor, a na přepínač.
- není síťové napětí
- zkontrolujte, zda je zapnuté
- zaseklo se čerpadlo
- je nutné zavolat odborníka!

2. Čerpadlo nepřenáší vodu

- není dostatek vody v systému
- naplnit

3. Nedostatečné proudění, čerpadlo je hlučné:

- trysky jsou zavřené, nebo se ucpaly
- vyčistit trubky

Dokonalé uvolnění

Ideální koupelna není jen místem osobní hygieny, ale stále více nabízí také možnosti uvolnění, zdravého životního stylu a všeobecného dobrého pocitu. Maďarsko má stoletou tradici koupelí - blahodárné účinky této tradice můžete nyní i vy užívat ve vlastním domově. Zakoupením hydromasážní vany je i Vám daná možnost, abyste žili trochu zdravěji!

Hydromasážní vana Vám poskytne osvěžující masáž, uvolníte svoje svaly a užívejte si blahodárného účinku vodních pramenů! Společné proudění vody a vzduchu má také významný terapeutický účinek. Uvolnění svalů spolu s lepším oběhem krve je nejen příjemné, ale podporuje také odbourávání škodlivých látek, a tím slouží zdraví. Lepší krevní zásobování buněk a kostí zabraňuje procesům osteoporózy.

Pomocí trysek můžete masírovat skoro každý bod svého těla. Doporučené je hlavně masírování krčních, ramenních a zádočných svalů, ty se totiž denně mnohokrát napnou, a jsou často zatěžované. Ani práce u pracovního stolu neprospívá těmto skupinám svalů. Na ošetřování svalové horečky po sportování a případně na menší svalové bolesti není mnoho lepších způsobů než hydromasáž teplou vodou! Prameny vody připomínající silnou ruční masáž Vás pozvolna zbaví stresu a uvolní svaly na konci jednoho těžkého dne..

Bublínky proudící v perličkové koupeli poskytují zvláštní požitek. K uvolnění napomáhá zabudovaný Hi-Fi systém. Zapněte perličkovou koupel, ponořte se do vany a poslouchejte příjemnou hudbu! Teplotu vody ve vaně nastavte mezi 33 a 38° C!

Zapnutím perličkové koupele můžete zapnout také masáž celého těla, a regulátorem proudění vzduchu v kterékoli fázi procesu můžete jedním pohybem regulovat sílu masáže, (nebo zapněte automatický regulátor intenzity masáže). Začněte na nízkém stupni, a jakmile se Vaše svaly dostatečně uvolní, můžete klidně přepnout na silnější stupeň.

Používejte častěji také koupelový olej. Koupelové oleje mají hydratační, uklidňující a vyživující účinek na pokožku. Jejich aromatické složky blahodárně ovlivňují psychiku. Budete klidnější a snáze dosáhnete také relaxačního účinku perličkové koupele a hydromasáže.

Doufáme, že v hydromasážní vaně strávíte mnoho příjemných chvil!

Upozornění!

1. Při montáži a použití vany je nutné dodržovat tyto pokyny. Za případné úrazy nebo poškození zařízení, vzniklé v důsledku neodborného použití nese zodpovědnost uživatel.
2. Vana se může zapojit jen do elektrické sítě s 220V/AC. Dobré uzemnění systému je velmi důležité.
3. Po použití vypněte zařízení!
4. Nepřipojujte jiná zařízení na řídicí jednotku, pokud to naše pokyny nepředepisují. Neměňte způsob zapojení kabelů, další přístroje, zařízení nepřipojujte do dané zásuvky, je-li zařízení pod napětím. Máte-li pochybnosti, obraťte se na výrobce nebo na odborníka.
5. Osoby se srdeční chorobou, s vysokým tlakem a se špatným zdravotním stavem by se před použitím měly poradit se svým lékařem.

ČIŠTĚNÍ

Dolní děrovanou část sprchové růžice očistěte měkkým kartáčkem alespoň jednou měsíčně. Tím zabezpečíte správnou funkčnost sprchové růžice. Jestliže vzniká vodní kámen, povrch rozprašovače umyjte vlažnou octovou vodou. Pro údržbu není dovoleno používat mechanický brusný materiál (např. prášek na drhnutí), anebo chemikálie se žíravým účinkem (např. ředidlo, aceton, kyselinu chlorovodíkovou atd., resp. jejich deriváty). Výrobce nepřebírá zodpovědnost za škody, které se vyskytnou z důvodu nesprávného čištění. Jediný správný způsob čištění je používání čisticích prostředků vyrobených speciálně pro tento účel: Dovozece doporučuje na čištění skupinu prodáváných produktů značky WELLIS. Do skupiny patří následující prostředky:

Čisticí prostředek pro povrchy CLEANER F (tekutina)

Použití: Čisticí prostředek pro povrchy zařízení Wellness. Chemikálii rozstříkejte v dobře větrané místnosti na čištěný povrch. Měkkým hadrem nebo houbičkou navlhčete nečistoty. Po několikaminutovém působení opláchněte povrch čistou vodou.



Prostředek pro ošetření povrchu WATER-REPELLENT F (tekutina)

Je výjimečně vhodný pro ošetřování lesklých povrchů, které jsou kontaktu s vodou. Jeho působením získá povrch vodoodpudivou vlastnost a svůj lesk si trvale uchová. Stejně se používá na povrchy ze skla a z umělé hmoty. V případě umělé hmoty vždy nejprve vyzkoušejte!

Dezinfekční prostředek DESINFECTANT F (tekutina)

Dezinfekční prostředek používejte v závislosti na míře znečištění koncentrovaně nebo ředěný vodou v poměru 1:10 nebo 1:50 pomocí čisticí houbičky nebo kartáče. Dezinfekce hydromasážní vany může být provedeno podle předpisu výrobce.



Podrobné informace ohledně použití prostředků si můžete vyžádat od prodejce produktu.

Marea hydromasážní vana – schéma zapojení

Je potřeba proudový chránič s citlivostí 30mA!

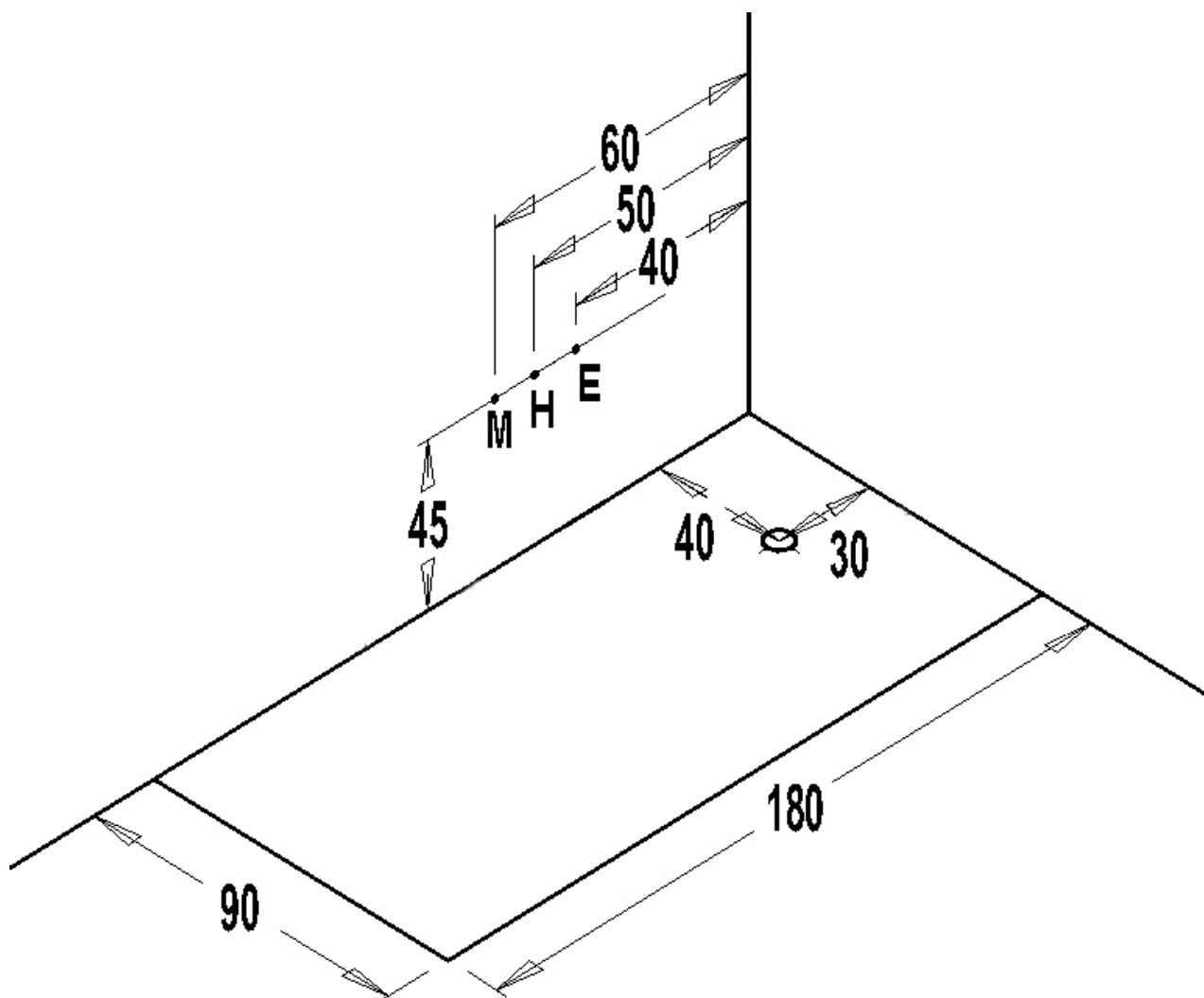

H: Studená voda - 1/2"-rohový ventil

M: Teplá voda - 1/2"- rohový ventil

L: Odtok – 50cm

E: Elektrické zapojení - 220V – 16 A
3 × 1,5 MTK kabel, 2 metry

Schéma zapojení masážní vany NERA maxi

Je potřeba ochranné relé s citlivostí 30mA!

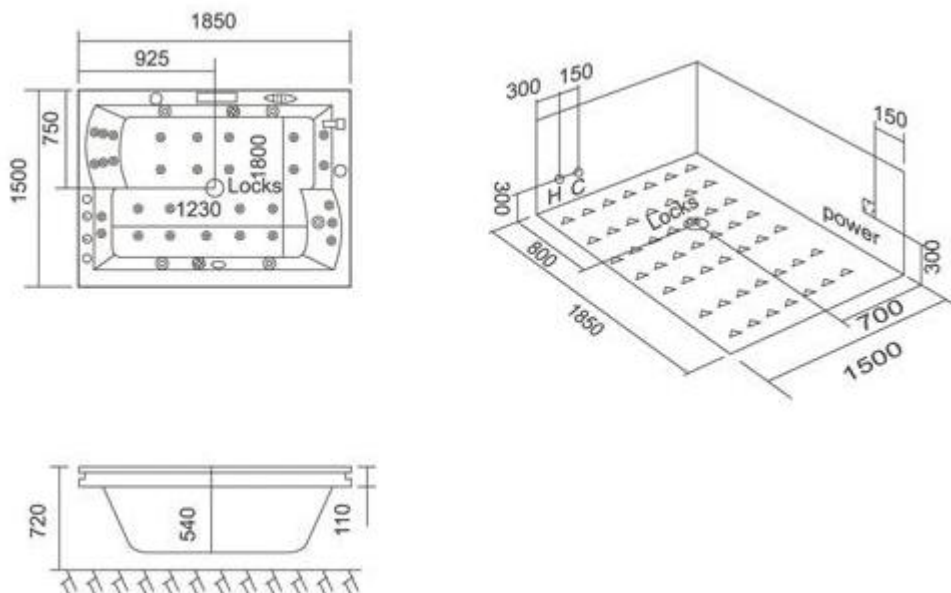

C: Studená voda - 1/2" rohový ventil

H: Teplá voda - 1/2" rohový ventil

L: Odtok – pouzdro č.40

**P: Elektrické připojení - 220V – 16 A
2 metry 3 × 1,5 MTK kabelu**



Záruční list

Model :

Kupující :

Adresa :

Telefon:

Datum prodeje :

Razítko :

Podpis :

Všeobecné záruční podmínky

Vážení zákazníci,

děkujeme Vám, že jste se rozhodli zakoupit výrobek zn. Wellis, dodaný firmou Diamant Spa, s.r.o.. Firma Diamant Spa, s.r.o. odpovídá za kvalitu výrobku po celou záruční dobu. Záruční doba začíná dnem prodeje a je v trvání 2 let.

Záruka se vztahuje na poruchy a závady, které v průběhu záruční doby vznikly chybou výroby nebo použitých materiálů. Tyto závady vám budou naší společností odstraněny bezplatně.

Tato záruka firmy Diamant Spa s.r.o. se vztahuje na výrobky zakoupené v České republice a je platná na území České republiky.

Firma Diamant Spa, s.r.o. provede bezplatně opravu po předložení čitelně a správně vyplněného záručního listu.

Oprávnění na bezplatnou záruční opravu zaniká v těchto případech:

- Ø výrobek byl instalován nebo užíván v rozporu s návodem k obsluze
- Ø údaje v dokladech se liší od údajů na výrobku
- Ø bylo poškozeno výrobní číslo přístroje
- Ø záruka se nevztahuje na opotřebení zboží nad rámec běžného užívání, mechanické poškození, poškození vzniklé nepřipustným zásahem včetně úprav neautorizovaným servisem nebo živelnou událostí, nedodržením obsluhy zařízení dle návodu a na reklamaci parametrů, které nejsou uvedeny v technické dokumentaci
- Ø poškození bylo způsobeno vnějšími vlivy, např. znečištěním, při styku s chemikáliemi, v důsledku přírodních či jiných lokálních jevů (bouřky, přepětí v síti apod.)
- Ø výrobek byl používán pro jiné účely, než je obvyklé
- Ø jde o běžnou údržbu výrobků
- Ø výrobek byl nainstalován do elektrické sítě provedené v rozporu s příslušnými předpisy ČSN.

Práva plynoucí ze záruky

Záruční doba se prodlužuje o dobu, po kterou bylo zboží v záruční opravě. V případě výměny zboží

získává kupující záruku novou v délce 24 měsíců.

Spotřebitel při uplatnění záruky má:

- Ø jde-li o vadu odstranitelnou, právo na bezplatné, řádné a včasné odstranění vady, právo na výměnu vadného zboží nebo vadné součásti, není-li to vzhledem k povaze vady neúměrné, a není-li takový postup možný, právo na přiměřenou slevu z kupní ceny nebo odstoupit od kupní smlouvy
- Ø jde-li o vadu neodstranitelnou bránící řádnému užívání zboží, právo na výměnu vadného zboží nebo odstoupit od kupní smlouvy
- Ø jde-li o vady odstranitelné vyskytující se ve větším počtu nebo opakovaně a bránící řádnému užívání zboží, právo na výměnu vadného zboží nebo odstoupit od kupní smlouvy
- Ø jde-li o jiné vady neodstranitelné a nepožaduje-li výměnu věci, právo na přiměřenou slevu z kupní ceny nebo odstoupit od kupní smlouvy
- Ø v případě odstoupení od kupní smlouvy ve výše uvedených případech nárok na vrácení peněz za reklamované zboží, nelze však uplatnit úhradu případných stavebních prací souvisejících se stavebními změnami prostorů a stavební připravenosti pro montáž jiných výrobků nebo jiných dodavatelů.

Vyřízení reklamace

- Ø Místem uplatnění reklamace je autorizované servisní středisko výrobce (většinou uvedené na záručním listě), nebo provozovna prodejce.
- Ø Místem uplatnění reklamace je prodejna fy. Diamant Spa, s.r.o. Bynina 186, 757 01 Valašské Meziříčí
- Ø Rozhodne-li se kupující reklamovat zboží osobně v provozovně prodávajícího, žádáme ho, aby si domluvit předem termín návštěvy e-mailem nebo telefonicky.
- Ø Pokud byla reklamace neoprávněná, prodávající písemně důvody zamítnutí reklamace uvede do reklamačního protokolu. Kupující v takovém případě nemá nárok na úhradu nutných nákladů, které mu vznikly v souvislosti s uplatněním práv z odpovědnosti za vady.
- Ø Reklamací prodávající rozhodně ihned, ve složitých případech do 3 pracovních dnů. Do této lhůty se nezapočítává doba přiměřená podle druhu výrobku či služby potřebná k odbornému posouzení vady. Reklamacе včetně vady bude vyřízena bez zbytečného odkladu, nejpozději do 30ti kalendářních dnů ode dne uplatnění reklamace, pokud se prodávající s kupujícím nedohodne jinak.
- Ø Prodávající vydá spotřebiteli písemné potvrzení o tom, kdy spotřebitel uplatnil reklamaci, co je jejím obsahem a jaký způsob jejího vyřízení požaduje. Dále prodávající vydá spotřebiteli potvrzení o datu a způsobu vyřízení reklamace, včetně potvrzení o provedení opravy a době jejího trvání. Pro případ zamítnuté reklamace prodávající spotřebiteli vydá písemné odůvodnění tohoto zamítnutí.

Souhlas s reklamačním řádem

Souhlas s reklamačním řádem stvrzuje kupující podpisem faktury, kupní smlouvy, nebo převzetím zboží od prodejce a podpisem předávacího protokolu. Převzetím zboží se rozumí okamžik, kdy je zboží převzato od prodejce

Závěrečná ustanovení

Tento reklamační řád nabývá účinnosti 1. 1. 2008. Změny reklamačního řádu vyhrazeny.

Varování

1. Elektrické zapojení tohoto výrobku musí být provedeno kvalifikovanou proškolenou osobou.
2. Místní parametry elektrické sítě musí souhlasit s parametry tohoto výrobku.
3. V případě, že elektrické části tohoto výrobku nepracují, informujte firmu Diamant Spa, s.r.o. o nutnosti opravy. Jinak naše společnost nemůže nést zodpovědnost za elektrické součásti výrobku, pokud uživatel do těchto provede neoprávněný zásah.
4. Tento návod slouží koncovému uživateli.



